

SANTO Z 9 12 00-4 i

Integrierbare Kyl

Integroitava Jääkaappi

Встраиваемый под столешницу холодильник

Bruksanvisning

Käyttöohjeet

Инструкция по эксплуатации

РемБитТех
Ремонт и установка бытовой техники

Техника безопасности	48
Утилизация отходов	50
Информация об упаковке холодильника	50
Выбрасывание старых холодильников	50
Удаление транспортной упаковки	51
Установка	51
Место установки	51
Ваш холодильник требует вентиляции	52
Встраиваемые модели	52
Установка	52
Чертеж с размерами	52
Электрическое подключение	53
Описание прибора	54
Внешний вид прибора	54
Панель управления	55
Кнопки регулировки температуры	55
Индикатор температура	56
Воздушный фильтр	56
Установка угольного фильтра	57
Смена угольного фильтра	57
Перед вводом в эксплуатацию	58
Ввод в эксплуатацию и регулировка температуры	58
TURBO COOLMATIC	59
КНОПКА TURBO COOLMATIC	59
Отключение холодильника	59
Внутреннее оборудование	60
Полки	60
Нижняя дверка	61
Держатель для бутылок	61
Отделение LONGFRESH 0°C	61
Контроль влажности	62
Ящики	62
Правильное хранение	63
Размораживание	66
Мытье и уход	66
Советы по сбережению электроэнергии	67
Что делать, если	67
Устранение неполадок	67
Замена лампы	69
Сервисная поддержка	69
Шумы при работе	70
Нормы, стандарты, директивы	70
Специальные термины	71



Техника безопасности

С точки зрения безопасности наши холодильники соответствуют принятым техническим стандартам и германскому законодательству, касающемуся безопасности бытовой техники. Тем не менее, мы считаем себя обязанными предоставить следующую информацию по безопасности:

Назначение

- Холодильник предназначен для использования в домашнем хозяйстве, т.е. для хранения продуктов питания при низких температурах, а также для приготовления льда. Если холодильник используется не по назначению или неправильно обслуживается, то изготовитель не несет ответственности за возникшие в связи с этим повреждения.
- Внесение изменений в устройство и конструкцию холодильника не допускается по соображениям безопасности.
- Если Вы используете холодильник в коммерческих целях или с иным назначением, чем хранение продуктов питания, учитывайте, пожалуйста, действующие для данных случаев законоположения.

Перед первым вводом в эксплуатацию

- Проверьте, не был ли холодильник поврежден во время транспортировки. Поврежденный прибор ни в коем случае не должен быть подключен к электросети. В случае обнаружения повреждений Вам следует обратиться к Вашему поставщику.
- Убедитесь, что холодильник не стоит на проводе электропитания. **Важно:** если кабель питания поврежден, его следует заменить на специальный кабель или узел, полученный от изготовителя или в сервисном центре.

Хладагент

Замкнутая система обращения хладагента содержит хладагент "изобутан" (R600a), высокоэкологичный, однако горючий природный газ.

- При транспортировке и установке холодильника обязательно проследите, чтобы не были повреждены какие-либо части системы обращения хладагента.
- При повреждении системы обращения хладагента необходимо:
 - избегать открытого огня и источников воспламенения;
 - хорошо проветривать помещение, в котором стоит холодильник.

Меры по безопасности детей

- Части упаковки (такие, как полиэтиленовые пленки, стиропор) могут представлять опасность для детей. Угроза удушья! Упаковочные материалы следует держать в недоступном для детей месте!
- Перед тем, как выбросить Ваш старый отслуживший холодильник, позаботьтесь, пожалуйста, о том, чтобы он был приведен в состояние окончательной негодности. Вытащите штепсель, удалите сетевой кабель, замок с защелкой или задвижкой, если таковой есть, удалите или сломайте. Этим Вы воспрепятствуете тому, что играющие дети запрут себя в холодильнике (угроза удушья!) или попадут в какую-нибудь другую опасную для жизни ситуацию.
- Дети часто не осознают опасности, связанной с обращением с бытовой техникой. Поэтому необходимо обеспечить адекватный контроль и не разрешать детям

играть с холодильником!

Повседневная эксплуатация

- Сосуды с горючими газами или жидкостями могут от холода разгерметизироваться. Взрывоопасно! Поэтому не храните в холодильнике никаких предметов, содержащих горючие материалы, напр., распылительных баллончиков, патронов для дозарядки зажигалок и т.п.
- **Внимание** - Не используйте внутри холодильника никаких электроприборов (напр., электрических морожениц, миксеров и т.п.).
- **Внимание** - Чтобы не ухудшить работу холодильника, не закрывайте и не загораживайте вентиляционные отверстия.
- **Внимание** - Не повреждайте контур охлаждения.
- Перед мытьем и чисткой следует отключить холодильник, вынуть сетевой штепсель из электророзетки или же отключить квартирный предохранитель.
- Вынимая штепсель из электророзетки, ни в коем случае не тяните за кабель, всегда держитесь за штепсель.

Неполадки

- При обнаружении неполадок в приборе, первым делом загляните в раздел "Что делать, если..." настоящей "Инструкции". Если содержащиеся там указания не помогут устранить неполадку, пожалуйста, не пытайтесь самостоятельно производить дальнейший ремонт.
- Ремонт холодильника должен производиться только специалистами. Неквалифицированный ремонт может привести к возникновению значительной опасности. В случае необходимости произвести ремонт обращайтесь в авторизованные изготовителем сервисные центры.



OPO53



METO

Утилизация отходов

Информация об упаковке холодильника

Все используемые материалы соответствуют экологическим требованиям! Они не представляют опасности при хранении, их можно сжигать в специальном устройстве для сжигания мусора!

Материалы: синтетические материалы могут также использоваться повторно, они обозначены следующим образом:

>PE< для полиэтилена, напр., для внешней пленки или пакетов внутри.

>PS< для вспененного полистирола, напр., в частях мягкой прокладки, не содержит фторхлоруглеродов.

Картонные части изготовлены из старой бумаги, их следует снова сдать по месту приема макулатуры.

Выбрасывание старых холодильников

По соображениям охраны окружающей среды холодильники следует утилизировать в соответствии с действующими правилами. Это касается как Вашего старого холодильника, так и нового, после того, как он отслужит свой срок.



Внимание! Перед выбрасыванием старого отслужившего холодильника позаботьтесь, пожалуйста, о том, чтобы он был приведен в состояние невозможности дальнейшего использования. Вытащите штепсель, удалите сетевую кабель, замок с защелкой или задвижкой, если таковой есть, удалите или сломайте. Этим Вы воспрепятствуете тому, что играющие дети запрут себя в холодильнике (угроза удушья!) или попадут в какую-нибудь другую опасную для жизни ситуацию.

Утилизация:

- Прибор нельзя выбрасывать вместе с домовым или обычным крупногабаритным мусором.
- Замкнутая система обращения хладагента, особенно теплообменник на задней стенке, не должны повреждаться.
- Символ  на холодильнике или на его упаковке означает, что данное изделие не должно рассматриваться как бытовой мусор. Поэтому отслужившие холодильник следует доставить на специальный пункт сбора электрооборудования и электроники. Обеспечивая правильную утилизацию, вы сможете исключить возможные негативные последствия для окружающей среды и здоровья людей. Для получения более подробной информации об утилизации настоящего изделия обращайтесь в местное представительство производителя, службу утилизации бытовых отходов или в магазин, где вы приобрели холодильник.

Удаление транспортной упаковки

Холодильник и детали его внутреннего оборудования защищены от возможных повреждений при транспортировке.



1. Снимите клейкую ленту с правой и левой стороны дверки.
2. Удалите из внутреннего помещения холодильника всю клейкую ленту и мягкие прокладки.

Установка

Место установки

Холодильник должен стоять в хорошо проветриваемом и сухом помещении. Поэтому аппарат не должен:

Температура окружающей среды оказывает воздействие на потребление электроэнергии и работу прибора.

Поэтому холодильник

- не следует ставить под прямые солнечные лучи;
- не следует ставить рядом с нагревательными приборами, плитами и другими источниками тепла;
- следует устанавливать только в таких местах, где температура окружающей среды соответствует тому климатическому типу, на который холодильник рассчитан.

Климатический тип указан на фирменной табличке, которая находится слева внутри холодильника.

Следующая таблица показывает соответствия значений температуры окружающей среды климатическому типу:

Тип климата	для температуры окружающей среды
SN	+10 до +32 °C
N	+16 до +32 °C
ST	+18 до +38 °C
T	+18 до +43 °C

Не допускается установка прибора непосредственно под варочной поверхностью. Высокая температура варочной поверхности может повредить холодильник. Если варочная поверхность устанавливается рядом с прибором, следует соблюдать соответствующие инструкции по монтажу и правила техники безопасности. Так как возможны различные условия монтажа, невозможно предоставить в настоящей инструкции подробную информацию.

Не допускайте перегрева холодильника, обеспечив соответствующие расстояния от источников тепла или используя теплоизолирующие пластины. Должна быть обеспечена соответствующая вентиляция.

Вашему холодильнику необходима вентиляция

Встраиваемые модели

Оптимальная вентиляция электроприбора достигается, если свежий воздух поступает как снизу, так и через отверстие в цоколе мебели. Нагретый воздух должен вытягиваться вверх

через воздушный отсек на задней стенке мебели (мин. 200 см²).

Внимание – Для обеспечения надлежащего функционирования прибора не закрывайте вентиляционные отверстия.

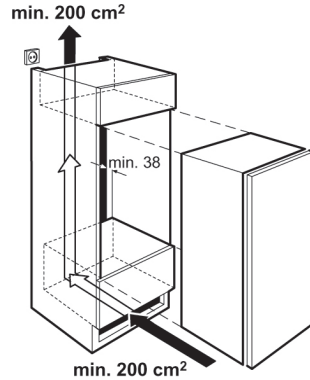

Установка

Чертёж с размерами

См. прилагаемую инструкцию по установке.

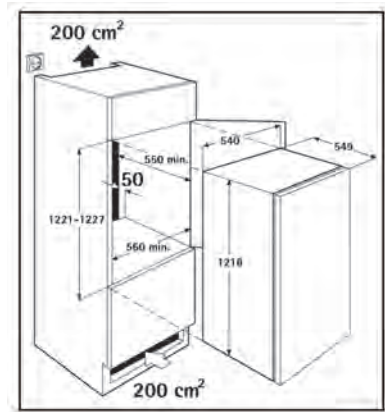

Убедитесь в том, что после установки вашего холодильника, в особенности после навешивания дверки, уплотнитель примыкает к холодильнику по всей дверке. Неплотное примыкание уплотнителя может привести к обильному образованию инея и повышению расхода электроэнергии (см. также раздел „Что делать, если...“).

Электрическое подключение

Для электрического подключения требуется штепсельная электророзетка с защитным контактом, установленная предписанным образом. Минимальный номинал предохранителя 10 ампер.

Если во встроенном холодильнике закрыт доступ к штепсельной электророзетке, нужно изменить электропроводку таким образом, чтобы обеспечить возможность отключения холодильника от сети (например, с помощью выключателя с предохранителями для защиты сети).

Перед вводом в эксплуатацию нужно проверить, соответствуют ли указанные на фирменной табличке холодильника напряжение подключения и род тока данным электросети по месту установки.



Например, на табличке могут быть указаны следующие параметры электрической сети:

АС 220 ... 240 V 50 Hz или

220 ... 240 V ~50 Hz

(поэтому 220 до 240 В перем. тока, 50 Герц)

(т.е. 220 -240 вольт переменного напряжения частотой 50 Гц) Фирменная табличка находится слева внутри холодильника.

РЕМБИТТЕХ
Ремонт и установка быт.

Описание прибора

Внешний вид прибора

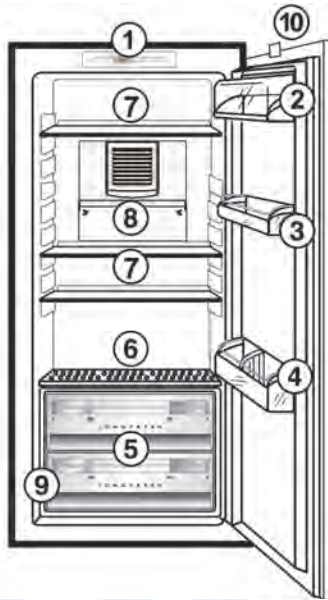

- | | |
|----------------------------------------------------------------------|---------------------------------------------------------------------------------|
| 1 = Панель управления | 6 = Полка для хранения продуктов (можно хранить банки и бутылки) |
| 2 = Отделение для масла и сыра с крышкой | 7 = Полки для хранения продуктов |
| 3 = Полка для хранения продуктов в дверке | 8 = Воздушный фильтр |
| 4 = Держатель для бутылок | 9 = Фирменная табличка |
| 5 = Отделение для длительного хранения при 0°C с контролем влажности | 10 = Магнитный держатель внутреннего светильника и сигнализация открытой дверцы |

Панель управления



- 1 Контрольная лампа (зеленая)
- 2 Выключатель Вкл./Выкл.
- 3 Кнопки регулировки температуры (чтобы повысить температуру)
- 4 Индикатор температуры
- 5 Кнопки регулировки температуры (чтобы понизить температуру)
- 6 Индикатор системы TURBO COOLMATIC (желтый)
- Система TURBO COOLMATIC служит для интенсивного охлаждения холодильника
- 7 Кнопка включения системы TURBO COOLMATIC

Кнопки регулировки температуры

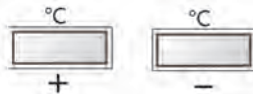

Температура регулируется при помощи кнопок „+“ (ВЫШЕ) и „-“ (НИЖЕ).

Эти кнопки соединены с индикатором температуры.

- Нажатием одной из кнопок „+“ или „-“ индикатор температуры переключается из режима индикации ФАКТИЧЕСКОЙ температуры (индикатор светится) в режим индикации ЖЕЛАЕМОЙ температуры (индикатор мигает) .
- При каждом дальнейшем нажатии одной из двух кнопок ЖЕЛАЕМАЯ температура изменяется на 1°C.
- Если ни одна из кнопок не нажата, индикатор автоматически переключается в режим индикации ФАКТИЧЕСКОЙ (примерно через 5 секунд).

ЖЕЛАЕМАЯ температура означает:

Необходимая температура, может регулироваться до значения, указанного на дисплее. ЖЕЛАЕМАЯ температура отображается в мигающем режиме.

ФАКТИЧЕСКАЯ температура означает:

Индикатор температуры отображает текущую температуру в холодильнике.

ФАКТИЧЕСКАЯ температура отображается в режиме постоянного свечения.

Индикатор температуры отображает текущую температуру в холодильнике. ФАКТИЧЕСКАЯ температура отображается в режиме постоянного свечения.

Индикатор температура



Индикатор температуры может отображать несколько сообщений.

- В нормальном режиме отображается текущая температура в холодильнике (ФАКТИЧЕСКАЯ температура).
- При регулировке температуры текущее установленное значение мигает (ЖЕЛАЕМАЯ температура).
- Если электронная схема холодильника обнаружила неполадку, которая не позволяет измерить ФАКТИЧЕСКУЮ температуру, на индикаторе отображается квадрат. Функционирование прибора продолжается по резервной программе, пока инженер из местного центра обслуживания не отремонтирует холодильник.

Воздушный фильтр

Ваш холодильник оборудован воздушным угольным фильтром, расположенным на задней стенке холодильного отделения.

Фильтр очищает воздух в холодильной камере и отделении хранения при нулевой температуре LONGFRESH от посторонних запахов, что обеспечивает дополнительное улучшения качества хранения.



Примечания: Вентиляционная заслонка должна быть постоянно закрыта.

Угольный фильтр входит в состав расходных принадлежностей и не подлежит гарантии.

Установка угольного фильтра

При поставке нового холодильника угольный фильтр находится в пластиковом пакете, который обеспечивает продолжительный срок службы фильтра. Перед включением холодильника установите фильтр за заслонкой.

1. Оттяните крышку (1)

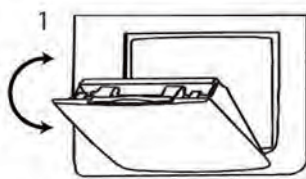

2. Затем установите фильтр в гнездо на задней части крышки (2).

3. Закройте заслонку.

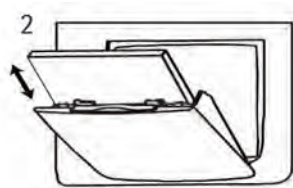

Предупреждение!

В процессе эксплуатации всегда держите заслонку закрытой.

Обращайтесь с фильтром с осторожностью, так, чтобы его фрагменты не откалывались от поверхности.

Смена угольного фильтра

Для обеспечения наилучших характеристик меняйте угольный фильтр раз в год. Новые угольные фильтры можно купить у местного дилера.

1. Фильтр находится за крышкой. Доступ к нему открывается при оттягивании крышки (1).



2. Вытяните угольный фильтр из гнезда.
3. Установите новый фильтр в гнездо (2). Закройте заслонку.

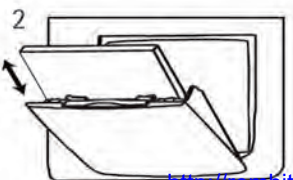

Перед вводом в эксплуатацию

-  Перед первым вводом в эксплуатацию вымойте внутреннее помещение холодильника и (см. раздел мойка и уход).

Время подготовки к работе

Масло, содержащееся в компрессоре и служащее для автоматической смазки, при транспортировке в наклонном положении может стечь в контур охлаждения. Прежде чем вводить прибор в эксплуатацию, дайте маслу стечь в компрессор, подождав около 1 часа.

Ввод в эксплуатацию и регулировка температуры

1. Вставьте штепсельную вилку в розетку. Если дверь холодильного отделения открыта, включается внутреннее освещение.
2. Нажмите кнопку Вкл./выкл. Загорится зеленый индикатор сетевого напряжения и индикатор температуры.
3. Нажмите кнопку „+“ (Выше) или „-“ (Ниже). Индикатор температуры переключается в режим установки ЖЕЛАЕМОЙ температуры (мигающий режим).
4. Установите желаемую температуру, нажимая на кнопки „+“ (Выше) или „-“ (Ниже) (см. раздел "Кнопки регулировки температуры"). Индикатор температуры немедленно отображает изменение настроек. При каждом нажатии одной из двух кнопок настройка меняется на 1°C.

Диапазон регулировки: +3°C - +8°C.

С точки зрения диетологии достаточно низкой температурой для хранения продуктов питания в холодильной камере является +5 °С.

5. Как только желаемая температура установлена, индикатор через короткое время (около 5 сек.) вернется в режим фактического отображения температуры в холодильнике.

Компрессор включится автоматически.

Для информации! При изменении настроек компрессор не включается немедленно, если в это время происходит автоматическое размораживание.



Поскольку температура хранения в холодильном помещении достигается быстро, Вы можете складывать в холодильник продукты питания сразу после включения.



Температура в отделении LONGFRESH 0°C контролируется автоматически. Она постоянно находится на уровне 0°C и не требует регулировки.

Примечание: Холодильное отделение оснащено вентилятором. Он позволяет быстро охлаждать продукты и обеспечивает оптимальное распределение температуры между холодильным отделением и отделением LONGFRESH 0°C.

Это требует работы вентилятора в течение продолжительного времени на различных оборотах. Это нормально и не является неисправностью.

TURBO COOLMATIC

КНОПКА TURBO COOLMATIC



Подключение функции интенсивного охлаждения "COOLMATIC" целесообразно, если Вам надо быстро охладить большое количество продуктов, например., напитков, салатов, если Вы ожидаете гостей..

1. При нажатии на кнопку "COOLMATIC" подключается функция интенсивного охлаждения "COOLMATIC". Загорается желтая индикация.
2. Функция "COOLMATIC" осуществляет теперь интенсивное охлаждение. При этом автоматически устанавливается заданная температура +3 °С. По истечении шести часов работа функции "COOLMATIC" автоматически прекращается. Происходит переход к исходно установленной заданной температуре обычного режима, а указатель температуры снова показывает температуру в холодильной камере на текущий момент.
3. Повторным нажатием на кнопку "COOLMATIC" можно в любой момент вручную остановить работу функции быстрого замораживания "COOLMATIC". Желтый индикатор гаснет.

Отключение холодильника



Для отключения холодильника 3 секунды подержите нажатой кнопку ВКЛ./ВЫКЛ. На индикаторе температуры отобразится отсчет от "3" до "1". По достижении "1" холодильник выключается. Индикатор температуры гаснет.

Указание:

Заданные установки не могут быть изменены в результате отключения от электросети или перерыва в электропитании. При подключении к электросети, прибор начинает работать при параметрах, которые были заданы до его отключения.



Если холодильник надо отключить на долгое время:

1. Выньте из холодильника все замороженные пакеты.
2. Отключите аппарат, подержав 1 секунду нажатой кнопку ВКЛ./ ВЫКЛ. (см. выше).
3. Выньте сетевой штепсель из электророзетки или же отключите или вывинтите предохранитель.
4. Тщательно вымойте холодильник внутри (см. раздел "Мытье и уход").
5. Далее, чтобы предотвратить образование запахов, оставьте дверцу открытой.

Внутреннее оборудование

Полки

На дне холодильного отделения, непосредственно над отделением LONGFRESH 0°C, можно легко расположить банки и бутылки в горизонтальном положении. Устройство этой зоны предотвращает бутылки и банки от перекатывания.

Высоту расположения полок можно регулировать:



1. Для этого выдвиньте полку вперед таким образом, чтобы, приподнимая или опуская, ее можно было вытащить.
2. При установке полки на другую высоту, пожалуйста, проделайте вышеописанную процедуру в обратном порядке.

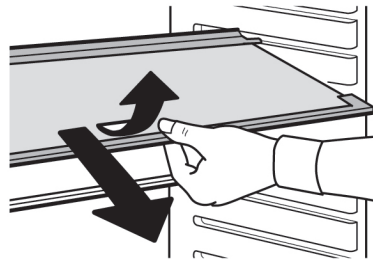

Ваш холодильник имеет две стеклянных полки половинного размера .

Хранение высоких предметов:

Сдвиньте переднюю часть полки на другой уровень сзади .

Это позволит получить больше места для установки высокого предмета на полке, расположенной ниже.

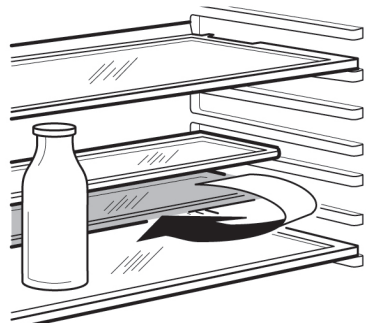

Нижняя дверка

Дверные полки можно снимать и устанавливать в другое положение.

Держатель для бутылок

Ваша модель оснащена держателем для бутылок в отсеке для хранения бутылок. Он предохраняет отдельно стоящие бутылки от опрокидывания и может передвигаться по полке.

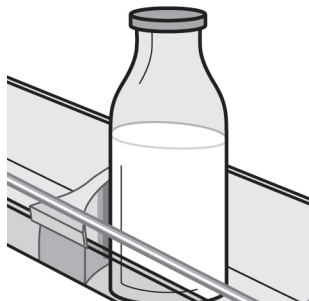

Отделение LONGFRESH 0°C

Температура в отделении LONGFRESH 0°C контролируется автоматически. Она поддерживается постоянно на уровне около 0°C, регулировка не требуется.

Температура хранения составляет около 0°C, а относительная влажность от 45 до 90 % обеспечивают оптимальные условия для хранения различных типов продуктов.



Таким образом, вы можете хранить различные свежие продукты в отделении LONGFRESH 0°C в три раза дольше, чем в обычных холодильных отделениях.

Это позволяет хранить больше свежих продуктов. Вкус, свежесть, качество и пищевая ценность (витамины и минералы) хорошо сохраняются. Усушка овощей и фруктов минимальна. Пищевая ценность продуктов сохраняется лучше.





Отделение LONGFRESH 0°C также можно использовать для медленного оттаивания продуктов. В этом случае оттаиваемые продукты могут храниться в отделении LONGFRESH 0°C до двух дней.

Контроль влажности

В каждом из выдвижных ящиков может независимо поддерживаться разный уровень влажности.

Каждый ящик имеет отдельную регулировку при помощи движка в передней части ящика.

- **„Сухо“**: низкая влажность – относительная влажность до 50 % . Этот уровень  влажности достигается, если оба движка перемещены в это положение, а вентиляционные отверстия широко открыты.
- **„Влажно“**: высокая влажность – относительная влажность до 90%. Этот уровень  влажности достигается, если оба движка перемещены в это положение, а вентиляционные отверстия закрыты. Влага сохраняется и не выходит наружу.

Ящики

Проволочные полки внутри ящиков обеспечивают циркуляцию и таким образом лучшую сохранность продуктов.

Отделение имеет фиксаторы, чтобы ящики не могли выпасть, если они выдвинуты полностью. Для извлечения ящика (например, чтобы вымыть его), вытяните его до упора, приподнимите и извлеките

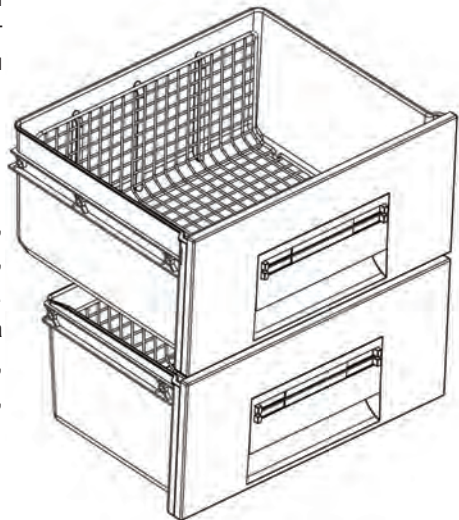

Правильное хранение

Холодильное отделение оснащено вентилятором. Он позволяет быстро охлаждать продукты и обеспечивает оптимальное распределение температуры между холодильным отделением и отделением LONGFRESH 0°C.

В холодильном отделении можно хранить следующие продукты:

- напитки, презервы, банки, бутылки;
- выпечку, готовые блюда;
- продукты с коротким сроком хранения;
- продукты, не предназначенные для хранения при температуре отделения LONGFRESH 0°C .





Советы:

- Не помещайте в холодильник теплые продукты или не закупоренные напитки .
- Раскладывайте продукты так, чтобы воздух свободно циркулировал.
- Держите сыр и масло в специальном отделении, чтобы обеспечить сохранение консистенции и аромата.
- Продукты, в особенности салат, следует хранить в упаковке или в пакетах, так, чтобы они не высохли и не потеряли аромата.

Для упаковки подходят:

- Полиэтиленовые пакеты и полиэтиленовая пленка;
- Пластмассовые емкости с крышками;
- Специальные закрывающиеся пластиковые чехлы;
- Алюминиевая фольга.
- Крепкие спиртные напитки следует хранить только в закрытом виде.
- Не храните в холодильнике взрывоопасные или легковоспламеняющиеся вещества. Все продукты, пригодные для этого, храните в отделении LONGFRESH 0°C.

Время хранения свежих не замороженных продуктов в отделении LONGFRESH 0°C

Вид продуктов	Регулировка лажности	Время хранения
Лук	 "сухо"	до 5 месяцев
Масло	 "сухо"	до 1 месяца
Крупные куски свинины	 "сухо"	до 10 дней
Говядина, оленина, руб. свинина, птица	 "сухо"	до 7 дней

Вид продуктов	Регулировка влажности	Время хранения
Томатный соус	 "сухо"	до 4 дней
Рыба, моллюски, вареное мясо	 "сухо"	до 3 дней
Вареные морепродукты	 "сухо"	до 2 дней
Салат, овощи, орковь, травы, брюссельская капуста, сельдерей	 "сухо"	до 1 месяца
Артишоки, цветная капуста, цикорий, салат айсберг, эндивий, маш-салат, латук, лук-порей,	 "сухо"	до 21 дней
Брокколи, китайская капуста, капуста, редиска	 "сухо"	до 14 дней
Горох, кольраби	 "сухо"	до 10 дней
Лук батун, спаржа, шпинат	 "сухо"	до 7 дней
Фрукты (*) Груши, финики (свежие), земляника, персики(*)	 "сухо"	до 1 месяца
Сливы (*), ревень, крыжовник	 "сухо"	до 21 дней
Яблоки (не чувствительные к холоду), айва	 "сухо"	до 20 дней
Абрикосы, вишни	 "сухо"	до 20 дней
Чернослив, виноград	 "сухо"	до 10 дней

(*) Чем спелее фрукты, тем меньше время хранения

Вид продуктов	Регулировка лжжности	Время хранения
Смородина	 "сухо"	до 8 дней
Инжир (свежий)	 "сухо"	до 7 дней
Голубика, малина	 "сухо"	до 5 дней



Торты с кремом и другие кондитерские продукты можно хранить в отделении LONGFRESH 0°C 2 - 3 дня.

Внимание!

Не помещайте в отделение LONGFRESH 0°C:

- чувствительные к холоду фрукты, которые следует хранить при умеренной или комнатной температурах, такие как ананасы, бананы, грейпфруты, дыни, манго, папайя, апельсины, лимоны, киви.
- Не перечисленные выше продукты следует хранить в холодильном отделении (например, все виды сыра, мясные закуски и т.п.).



Уровень влажности воздуха в выдвижных ящиках зависит от содержания влаги в сохраняемых продуктах, овощах и фруктах и от частоты открывания двери



Отделение LONGFRESH 0°C также можно использовать для медленного оттаивания продуктов. В этом случае оттаиваемые продукты могут храниться в отделении LONGFRESH 0°C до двух дней.

Советы:

- Следите за свежестью продуктов, особенно за сроками годности. Качество и свежесть влияют на время хранения.
- Полное время хранения зависит от того, как продукты хранились до помещения в холодильник.
- Продукты, фрукты и овощи, перед хранением следует упаковывать или завертывать.
- Корм для животных хранить в упаковке и в сухом виде .
- Продукты, богатые белками, быстрее портятся. Это значит, что морепродукты портятся быстрее, чем рыба, которая, в свою очередь, портится быстрее мяса. При хранении в отделении с температурой 0°C время хранения таких продуктов может быть увеличено в три раза без потери качества.

Все продукты, хранящиеся в отделении с температурой 0°C, следует вынуть из ящика примерно за 15-30 минут до употребления. В особенности это касается овощей и фруктов, употребляемых без дальнейшей кулинарной обработки. При нагреве до комнатной температуры вкус и консистенция фруктов и овощей улучшается.

Размораживание

Холодильное помещение размораживается автоматически

Во время размораживания воздушный вентилятор отключается. Образующаяся вода стекает в сборник на компрессоре и испаряется. Этот сборник не съемный.

Мытье и уход

По соображениям гигиены внутреннее помещение холодильника и внутреннее оборудование следует регулярно очищать и мыть.



Предупреждение!

- Во время чистки и мытья прибор должен быть отключен от электросети. Опасно! Напряжение! Перед началом мытья отключить холодильник и вынуть сетевой штепсель из электророзетки или же отключить или вывинтить предохранитель.
- Ни в коем случае не чистить холодильник с помощью устройств чистки паром. Это может привести к попаданию влаги в электрические детали холодильника. Опасно! Напряжение! Горячий пар может повредить пластмассовые части.
- Холодильник должен хорошо высохнуть перед тем, как он снова будет включен.

Внимание!

- Эфирные масла и органические растворители могут повредить пластмассовые части. К ним относятся, напр.:
 - сок лимонных или апельсиновых корок;
 - масляная кислота;
 - моющие средства, содержащие уксусную кислоту.
- Подобные вещества не должны соприкасаться с деталями холодильника.

Не используйте абразивных чистящих средств.



1. Выньте пищевые продукты из холодильника и, хорошо их укрыв, поместите в прохладное место.
2. Отключите холодильник, выньте из электророзетки сетевой штепсель, либо выключите выключатель или предохранитель.
3. Протрите холодильник и его внутреннее оборудование куском материи с теплой водой, в которой растворено небольшое количество соды (5мл на 0,5 л. воды).
4. После это протрите еще раз куском материи, смоченным в чистой воде, и насухо вытрите.
5. После высыхания подключите прибор к электрической сети. Нижняя полка, отделяющая охлаждаемое отделение от отделения LONGFRESH 0°C может быть снята для мойки. Для снятия потяните полку на себя.



Защитные панели над выдвижными ящиками отделения с температурой 0°C можно снять для очистки. Для того, чтобы обеспечить полное функционирование отделения 0°C, установите панели на прежнее место после очистки.



Советы по сбережению электроэнергии

- Не ставьте холодильник рядом с плитами, отопительными и другими нагревательными приборами. При высокой температуре окружающей среды компрессор включается чаще и работает дольше.
Обеспечивайте достаточное проветривание и вентиляцию цоколя и задней стенки холодильника. Никогда не загромождайте вентиляционные отверстия.
- Не ставьте в холодильник разогретую пищу, сначала давайте ей остыть.
- Не держите дверь открытой дольше, чем нужно.
- Не устанавливайте в холодильнике температуру ниже, чем необходимо.

Что делать, если ... Устранение неполадок

Может быть, в случае неполадки речь идет о какой-нибудь незначительной неисправности, которую Вы сами сможете устранить с помощью нижеследующих рекомендаций. Пожалуйста, не пытайтесь самостоятельно производить дальнейший ремонт, если нижеследующая информация не помогла Вам устранить неполадку.



Предупреждение! Ремонт холодильника должен производиться только специалистами. Неквалифицированный ремонт может подвергнуть владельца холодильника значительной опасности. В случае необходимости произвести ремонт обращайтесь в авторизованные изготовителем сервисные центры.

Симптом	Возможная причина	Способ устранения
Холодильник не работает.	Прибор не включен	Включите прибор
	Сетевой штепсель не вставлен в розетку или нет контакта.	Вставьте сетевой штепсель в розетку.
	Сгоревший или неисправный предохранитель	Проверьте предохранитель, при необходимости замените.
	Неисправна розетка	Неисправности сети должен устранить электрик. http://rembitteh.ru/

Симптом	Возможная причина	Способ устранения
Слишком сильное охлаждение.	Установлена слишком низкая температура.	Нажмите кнопку „+“ (Выше)
Температура холодильного и/или морозильного отделения недостаточна.	Неправильно установлена температура.	См. раздел “Ввод в эксплуатацию и регулировка температуры”
	Дверца была открыта долгое время.	Не держите дверь открытой дольше, чем это необходимо.
	В течение последних 24 часов было загружено слишком большое количество теплых продуктов	Нажмите кнопку TURBO COOLMATIC.
	Прибор стоит рядом с источником тепла.	Подробнее см. в разделе “Место установки”.
Внутреннее освещение не функционирует.	Неисправная лампа.	См. раздел “Замена лампы освещения”
После нажатия кнопки TURBO COOL MATIC (или после регулировки температуры) компрессор не включается сразу же.	Это нормально, неисправности отсутствуют.	Компрессор запускается через некоторое время.

Замена лампы



Внимание! Перед сменой лампы отключить прибор и вынуть сетевой штепсель из электророзетки или отключить от сети.

Данные лампы: 220-240 В, макс. 25 Вт



1. Для отключения холодильника подержите нажатой кнопку ВКЛ./ВЫКЛ пока не погаснет освещение.
2. Выньте штепсель из розетки.
3. Для замены лампы нажмите на задний крючок, одновременно сдвинув крышку лампы в направлении, указанном стрелкой.
4. Замените неисправную лампу.
5. Установите крышку.
6. Включите холодильник.

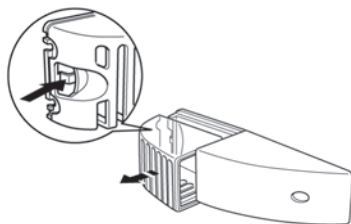

Сервисная поддержка

Если Вы не сможете устранить возникшую неполадку с помощью настоящей "Инструкции по эксплуатации", обратитесь, пожалуйста, в авторизованные изготовителем сервисные центры. Адреса или номера телефонов указаны в прилагающейся брошюре "Гарантийное обслуживание/ отделы сервиса". Возможность заблаговременно подготовить необходимые запчасти поможет сэкономить время и расходы. Поэтому укажите, пожалуйста, следующие данные Вашего прибора:

- Наименование модели
- Номер модели(PNC)
- Заводской номер (S-No.)

Эти данные указаны на фирменной табличке, которая находится слева внутри холодильника. Чтобы Вы всегда могли быстро найти эти данные, мы рекомендуем вписать их на эту страницу.

Примечание: За ложный вызов службы сервиса взимается плата также и во время действия гарантийного срока.

Шумы при работе

Следующие звуки характерны для работы холодильников:

- **Щелчок**

Каждый раз, когда компрессор включается или выключается, слышится щелчок.

- **Гудение**

Когда компрессор работает, Вы слышите гудящий звук.

- **Бульканье/журчание**

Когда хладагент попадает в тонкие трубы, возникает булькающий или журчащий звук. Этот звук слышен также некоторое время после отключения компрессора.

- **Шелест**

Ваш холодильник оснащен системой динамической вентиляции. Чтобы обеспечить оптимальное охлаждение в холодильном отделении и отделении LONGFRESH 0°C, требуется работа вентилятора в течение продолжительного времени на различных оборотах. Это нормально и не является неисправностью.

Нормы, стандарты, директивы

Холодильник предназначен для домашнего хозяйства и произведен с учетом действующих норм по бытовой технике. При изготовлении изделия соблюдались необходимые требования правил безопасности норм безопасности по бытовым приборам, (GSG), правил техники безопасности при работе с холодильными установками (VBG 20), а также правил германского общества инженеров-электриков (VDE). Холодильный контур проверен на герметичность.



Настоящее изделие соответствует следующим директивам ЕС:

– 73/23/EWG от 19 февраля 1973 – директива по низковольтной технике.

– 89/336/EWG от 3 мая 1989 (включая уведомление о внесении изменений 92/31/EWG) – директива EMC

– 94/2/EG от 21.01.1994 – директива о маркировке электроустановок

– 96/57 EG от 3.9.1996 – Требования по энергоэффективности бытовых электрических холодильников, морозильников и их комбинаций.

Специальные термины

• Хладагент

Жидкости, применяемые для производства холода, называются хладагентами. У них относительно низкая точка кипения, настолько низкая, что тепло, исходящее из положенных в холодильник продуктов, может привести к кипению и испарению хладагента.

• Контур обращения хладагента

Замкнутая система обращения хладагента, в которой находится хладагент. Основные элементы системы обращения хладагента – это испаритель, компрессор, конденсатор, а также система труб.

• Испаритель

В испарителе испаряется хладагент. Как и все жидкости, хладагент потребляет при испарении тепло. Это тепло удаляется из холодильника. Испаритель расположен внутри холодильника за задней стенкой в теплоизолирующем пенопласте и не виден.

• Компрессор

Компрессор выглядит как маленький бочонок. Привод компрессора осуществляется от электродвигателя. Компрессор расположен сзади у основания холодильника. Функцией компрессора является вытягивание парообразного хладагента из испарителя, уплотнение хладагента и передача его в конденсатор.

• Конденсатор

Конденсатор обычно имеет форму решетки. В конденсаторе конденсируется уплотненный в компрессоре хладагент. При этом высвобождается тепло, которое отдается в воздух через поверхность конденсатора. Поэтому конденсатор обычно расположен снаружи, на задней стенке холодильника.

 **From the Electrolux Group. The world's No.1 choice.**

Группа Электралоукс – крупнейший в мире производитель техники для кухни, работ по дому и вне дома. Ежегодно в более чем 150 стран мира продается более 55 миллионов изделий Электралоукс (таких как холодильники, кухонные плиты, стиральные машины, пылесосы, бензопилы и газонокосилки) на сумму около 14 миллиардов долларов США.

AEG Hem & Hushäll
S-105 45 Stockholm
www.aeg-hem.se

Maahantuojan osoite:
AEG-Kodinkoneet
PL 102, 01511 VANTAA
Pakkalankuja 6,
01510 VANTAA
puh. 0200 - 2662

AEG Hausgeräte GmbH
Postfach 1036
D-90327 Nürnberg
<http://www.aeg.hausgeraete.de>

2222 770-81 04/07

Med reservation för ändringar

Oikeus muutoksiin pidätetään

Оставляется право внесения модификаций